

DE

EN

FR



Massivsauna

BASIC MEDIUM

195 x 156 x 204 cm

Log board sauna BASIC MEDIUM

Massivsauna BASIC MEDIUM

- Grundmaß: 194,5 x 156 x 204 cm
- Innenmaß: 185 x 146,5 x 198 cm
- Wandstärke: 40 mm



Sehr geehrter Kunde,

Kontrollieren Sie, bevor Sie mit der Arbeit beginnen, anhand der Stückliste, ob alle Einzelteile auch tatsächlich mitgeliefert wurden. Sollten Einzelteile ausnahmsweise fehlen, benachrichtigen Sie spätestens 14 Tage nach Erhalt der Kabine Ihren Händler.

Heben Sie den Lieferschein, die Rechnung und die Montageanleitung für eventuelle Rückfragen gut auf.

Sie benötigen folgendes Werkzeug:

- 1 Hammer mit Beilageholz (ev. auch Gummihammer)
- 1 Akkuschrauber mit Bits für Kreuzschrauben und Torx
- 1 Rollmaßband
- 1 Bohrer Ø10 mm; 1 Bohrer Ø3 mm
- 1 Wasserwaage
- 1 Bleistift

Für die Montage benötigen Sie einen Helfer! Weiters empfehlen wir die Löcher für die Schrauben vorbohren.

- ! Der Elektroanschluss darf nur durch eine Elektrofachkraft oder eine vergleichsweise qualifizierte Person ausgeführt werden.

Geringfügige Maßabweichungen können möglich sein.
Technische Änderungen und Druckfehler vorbehalten.

Stückliste BASIC MEDIUM

Vorderseite mit Glastüre

- 2 Wandelemente 82,6 x 4 x 55,6 cm (Teil I - unten gerade)
- 2 Wandelemente – Aufsatz 96,2 x 4 x 55,6 cm (Teil II - oben)
- 1 Blockbohle mit Ausnehmung für Zuluft 185 x 4 x 14,6 cm
- 1 Blockbohle 185 x 4 x 13,6 cm
- 1 Türrahmen 178,3 x 73,5 x 4 cm inkl. Glastüre
- 1 Türgriff-Set
- 2 Kunststoffringe

Rechte Seite

- 1 Wandelement 154,5 x 4 x 96,2 cm (Teil I - oben gerade)
- 1 Wandelement 154,5 x 4 x 82,6 cm (Teil II - unten)

Rückseite

- 1 Wandelement 185 x 4 x 96,2 cm (Teil I - oben gerade)
- 1 Wandelement 185 x 4 x 82,6 cm (Teil II - unten)

Linke Seite

- 1 Wandelement 154,5 x 4 x 96,2 cm (Teil I - oben gerade)
- 1 Wandelement 154,5 x 4 x 82,6 cm (Teil II - unten)

Dach

- 2 Dachelemente 145,5 x 92 cm
- 2 Dachauflageleisten 180 x 4 x 4 cm
- 2 Dachauflageleisten 150 x 4 x 4 cm
- 1 Dachabdeckungsleiste innen 145,5 x 8 x 1,5 cm

- 2 Bänke 184 x 50 cm
- 2 Bankauflageleisten 50 x 4 x 4 cm
- 2 Bankauflageleisten 100 x 4 x 4 cm
- 1 Kopfstütze
- 1 Ofenschutzgitter 2tlg. 46,5 x 56,5 cm
- 3 Halteleisten für Ofenschutzgitter (2 Stk. 3 x 3 x 39 cm; 1 Stk. 3 x 3 x 73 cm)
- 1 Lampenschutz
- 1 Lampe ohne Leuchtmittel
- 1 Lüftungsschieber
- 4 Verblendungsleisten 204 x 8 x 1,5 cm
- 4 Verblendungsleisten 68 x 8 x 1,5 cm – Türstock waagrecht
- 4 Verblendungsleisten 188,9 x 8 x 1,5 cm – Türstock senkrecht
- 1 Kabelabdeckleiste 150 x 4 x 3 cm
- 1 Silikonkabel - 3 lfm; 5 x 1,5 mm²
- 1 Montagematerialset
- 1 Montageanleitung

Montageanleitung

DE



1. Zu Beginn stellen Sie die rechte Seite und die Rückwand (Teil I unten gerade) wie in Abb.1.1 so aneinander, dass die Schrauben außen sichtbar sind. Verschrauben Sie die Seite mit der Rückwand. (Schrauben 5x80) Verfahren Sie mit der linken Seite ebenso. Die Rückwand wird zwischen den beiden Außenseiten montiert.

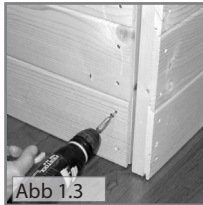
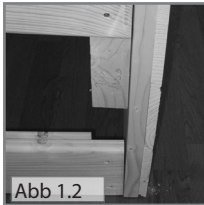

2. Nun nehmen Sie die vordere Blockbohle mit dem Ausschnitt für die Türe und stellen das schmale rechte Wandelement darauf. (Element hat rechts unten eine vorstehende Leiste. Abb.1.2) Verschrauben Sie jetzt die untere Blockbohle von vorne mit der Leiste (Schrauben 3x40 - Abb.1.3) und seitlich mit der Außenseite.



Mit dem linken Wandelement verfahren Sie genau so. Die Saunakabine sieht jetzt wie in Abb.1.4 aus.

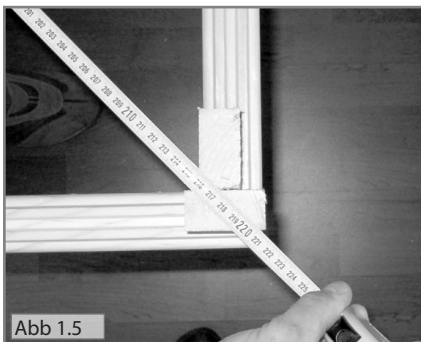

3. Kontrollieren Sie, ob die Saunakabine im rechten Winkel steht, indem Sie diagonal die Länge auf beiden Seiten messen. (Abb.1.5)

Das Maß beider Seiten sollte gleich sein. (+/- 2mm;)

Prüfen Sie danach mit einer Wasserwaage die Seiten, ob sie waagrecht sind, indem Sie die Wasserwaage auf die Oberkante der Seite stellen.



4. Stellen Sie die hintere und die linke Seite (Teil II) auf die unteren Seiten und verschrauben sie diese seitlich miteinander. (Schrauben 5x80) Achten Sie darauf, dass innen keine Schrauben sichtbar sind. Verfahren Sie mit der rechten und den vorderen Seiten genauso. (Abb.1.7)

So sollte Ihre Saunakabine jetzt aussehen. (Abb.1.6)



5. Legen Sie nun die oberste Blockbohle auf die vordere Seite und verschrauben diese mit den Seiten. (Schrauben 3x40 - Abb.1.8)

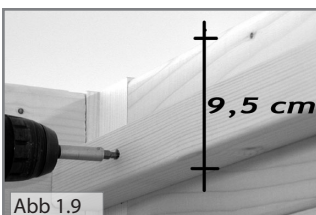

6. Als nächsten Schritt befestigen Sie die Dachauflageleisten 9,5 cm von Seitenoberkante bis Leistenunterkante an den Seiten. (Schrauben 4x70 - Abb.1.9) Die Rundung der Leisten sollte unten sichtbar sein.



7. Sind alle vier Leisten montiert, können Sie die beiden Dachelemente auf die Leisten legen. (Abb.1.10 + Abb.1.11)
Danach verschrauben Sie die Dachteile von oben. (Schrauben 5x80)



8. Montieren Sie jetzt die Bankauflageleisten. Die unteren 4x4x100 cm langen Bankauflageleisten befestigen Sie 41 cm vom Boden bis Oberkante Leiste an den beiden Seiten links und rechts der Glastüre. (Schrauben 4x70)

Drehen Sie die Leisten so, dass die runde Kante oben sichtbar ist. Die oberen, kürzeren 4x4x50 cm Leisten montieren Sie Leistenoberkante 86 cm vom Boden. Drehen Sie diese Leisten so, dass die runde Kante unten sichtbar ist. (Abb.1.12) Legen Sie dann die beiden Bänke auf die Leisten.



9 Für die Kabinenbeleuchtung bohren Sie ein Loch mit ca. 10mm Durchmesser im oberen linken oder rechten Eck durch die Rückwand. Das Abdeckgitter wird nach der Lampenmontage über Eck mit vier Schrauben befestigt. (Schrauben 3x40 - Abb.1.13)

Die Beleuchtung darf nur von einem konz. Elektronunternehmen angeschlossen werden.



10. Stellen Sie jetzt die Glastüre mit dem Rahmen in die Öffnung. Sie können die Aufgehrichtung der Türe von links nach rechts ändern, indem Sie den Glastürrahmen um 180° drehen. Der Rahmen muss mit der Seite bündig sein und darf nicht vorstehen. (Schrauben 4x70 - Abb.1.14)



11. Verschrauben Sie den Rahmen mit den Seitenwänden. (Schrauben 4x70 - Abb.1.15) Auf der Bandseite können Sie den Rahmen durch das mittlere Loch des Glastürbandes mit der Außenseite verschrauben. (Abb.1.16)

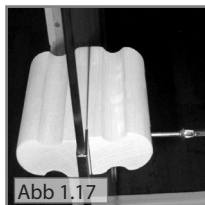
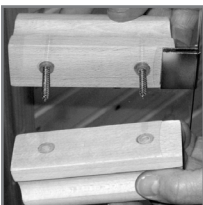

12. Zum montieren der Griffe schieben Sie das Überschubblech in der Höhe der Griffbohrungen auf die Glastüre. Legen Sie je eine Kunststoffbeilage in die Bohrungen der Glastüre.

Achten Sie darauf, dass sich die Ausnehmung beim Griff auf der Seite des Überschubbleches befindet. Stecken Sie jetzt die beiden Schrauben durch den durchgebohrten Griffteil und schrauben das Gegenstück vorsichtig fest.(Abb.1.17)



Montageanleitung

DE

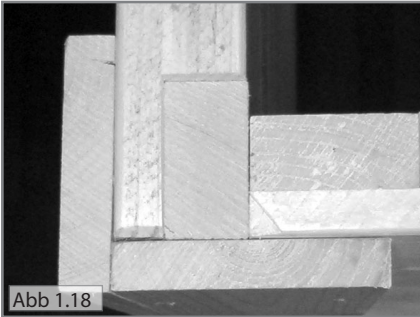

13. Nach der Montage der Türe befestigen Sie die Abdeckleisten. Beginnen Sie mit der vorderen Abdeckleiste links neben der Türe und befestigen danach die zweite Abdeckleiste über Eck. (Schrauben 3x40 - Abb.1.18)

Verfahren Sie mit dem rechten Eck genauso. Auf einer Sichtseite wird, je nach Erfordernis, auch hinten eine Abdeckleiste befestigt.

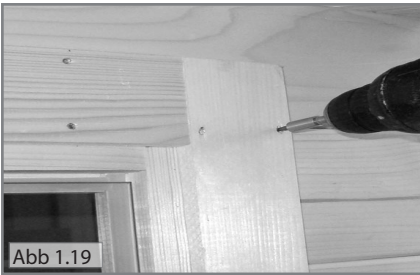

14. Befestigen Sie jetzt die inneren und äußeren Abdeckleisten an dem Türstock und an der Türseite. (Schrauben 3x40) Der Abstand zum Türrahmen beträgt ca.12 mm auf allen Seiten. (Abb.1.19)

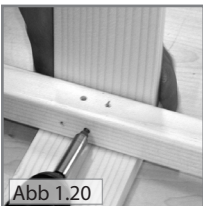

15. Jetzt ist Ihre Sauna schon fast fertig. Verschrauben Sie noch die einzelnen Leisten des Ofenschutzgitters wie in Abb.1.20 dargestellt. (Schrauben 3x40)

Die Maße für die Montage des Saunaofens entnehmen Sie bitte der Montageanleitung des verwendeten Ofens.

Der Anschluss des Saunaofens und der Steuerung darf nur von einem konz. Elektrounternehmen durchgeführt werden.

GRUNDRISS BASIC-MEDIUM 194,5 x 156 x 204 cm

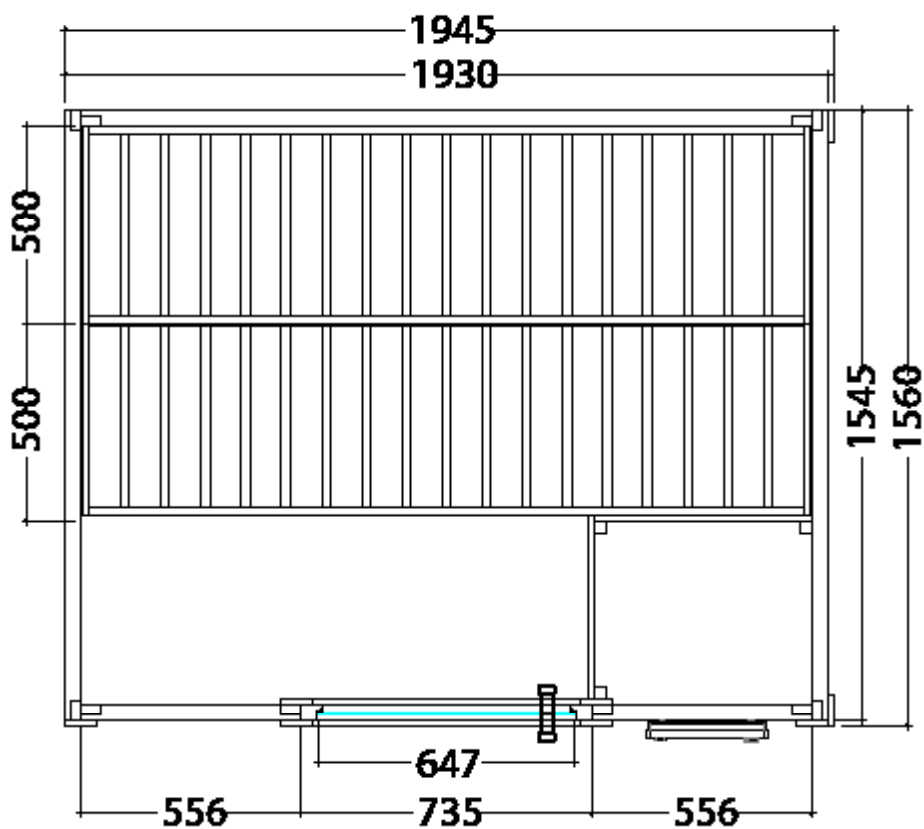



sentiotec GmbH | Division of Harvia Group | Oberregauer Straße 48, A-4844 Regau
T +43 (0) 7672/277 20-567 | F -801 | info@sentiotec.com | www.sentiotec.com

DE

EN

FR



Massivsauna

BASIC MEDIUM

195 x 156 x 204 cm

Assembly instructions



Log board sauna BASIC MEDIUM

- Basic dimension: 194,5 x 156 x 204 cm
- Inside dimension: 185 x 146,5 x 198 cm
- Wall thickness: 40 mm



Dear customer,

Before starting to assemble the cabin, please check with the help of the parts list, if all elements have actually been supplied. If, in the unlikely event, any elements are missing inform your dealer up to 14 days after receipt of the cabin.

Please keep the delivery note, the bill and the assembly instructions carefully in case of later queries.

You need the following tools:

- 1 hammer and a wood block or a rubber mallet
- 1 cordless screwdriver with bits for phillips or torx
- 1 tape measure
- 1 drill bit Ø10mm; 1 drill bit Ø3mm
- 1 spirit level
- 1 pencil

We recommend an assistant for the assembling of the cabin. Furthermore we recommend to drill the holes before.

- ! The electrical connection may only be performed by a qualified electrician or similiary qualified person.

Minor variations in dimensions are possible.
Subject to technical modifications and misprints.

Parts list BASIC MEDIUM

Front side with glass door

- 2 wall elements 82.6 x 4 x 55.6 cm (part I – lower straight)
- 2 wall elements – top 96.2 x 4 x 55.6 cm (part II - above)
- 1 log board with ventilation gap 185 x 4 x 14.6 cm
- 1 log board 185 x 4 x 13.6 cm
- 1 door frame 178.3 x 73.5 x 4 cm incl. glass door
- 1 set door handle
- 2 plastic rings

Right side

- 1 wall element 154.5 x 4 x 96.2 cm (part I – above)
- 1 wall element 154.5 x 4 x 82,60 cm (part II - lower straight)

Back side

- 1 wall element 185 x 4 x 96.2 cm (part I - above)
- 1 wall element 185 x 4 x 82,60 cm (part II - lower straight)

Left side

- 1 wall element 154.5 x 4 x 96.2 cm (part I - above)
- 1 wall element 154.5 x 4 x 82,60 cm (part II - lower straight)

Roof

- 2 roof elements 145.5 x 92 cm
- 2 roof supporting battens 180 x 4 x 4 cm
- 2 roof supporting battens 150 x 4 x 4 cm
- 1 roof facing batten inside 145,5 x 8 x 1.5 cm

- 2 benches 184 x 50 cm
- 2 bench supporting battens 50 x 4 x 4 cm
- 2 bench supporting battens 100 x 4 x 4 cm
- 1 head rest
- 1 heater protective grille 2-part 46.5 x 56.5 cm
- 3 supporting battens for heater protective grille (2 pcs. 3 x 3 x 39 cm; 1 pc. 3 x 3 x 73 cm)
- 1 lamp protection
- 1 lamp without light bulb
- 1 ventilation slide
- 4 facing battens 204 x 8 x 1.5 cm
- 4 facing battens 68 x 8 x 1.5 cm – door frame horizontally
- 4 facing battens 188.9 x 8 x 1.5 cm – door frame vertically
- 1 cable covering batten 150 x 4 x 3 cm
- 1 silicone cable - 3 m long; 5 x 1,5 mm²
- 1 assembly material set
- 1 assembly instructions

Assembly instructions



1. First place the right side and the back wall (part I lower straight) next to each other, so that the screws can be seen on the outside, as shown in fig.1.1. Screw the side to the back wall. (screws 5x80)

Use the same procedure for the left side. The back wall is fixed between both outer sides.

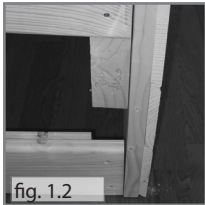

2. Now take the front log board with the opening for the door and put the narrow right wall element onto it. (The element has got a projecting batten on the right side at the bottom. fig.1.2) Now screw the lower log board from the front to the batten (screws 3x40 - fig.1.3) and on the side to the outside.



Use the same procedure for the left wall element. Now the sauna cabin should look as in fig.1.4.

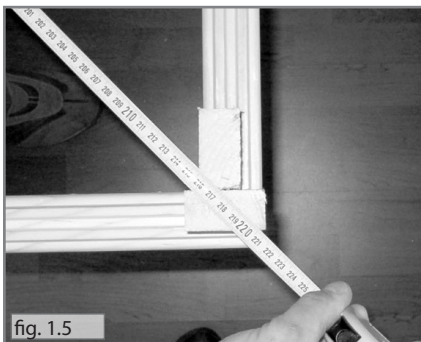

3. Check if the sauna cabin is at right angles by measuring diagonally the length of both sides. (fig.1.5) The measurements of both sides should be the same. (+/- 2mm;)

Then check the sides with the spirit level if they are horizontal by putting the spirit level on the upper edge of the side.

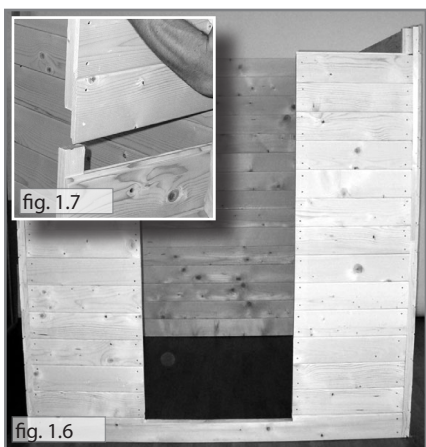

4. Put the back and the left side (part II) on the lower sides and screw them together from the side. (screws 5x80) Take care that no screws can be seen on the inside. Use the same procedure for the right and the front side.(fig.1.7)

Now your sauna should look as shown here. (fig.1.6)



5. Now put the upper log board onto the front wall and screw it to the sides. (fig.1.8)



6. Then fix the roof supporting battens to the sides at a distance of 9.5 cm from the upper edge of the side to the lower batten edge. (screws 4x70 - fig.1.9) The rounded batten edges should be visible below.

Assembly instructions

EN

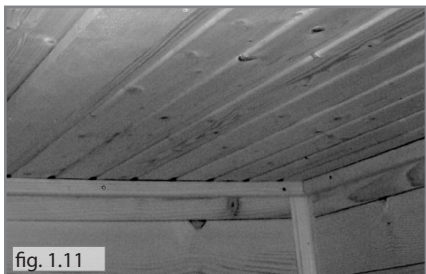

7. After all four battens have been assembled, you can put both roof elements onto the battens. (fig.1.10 + fig. 1.11) Then screw the roof elements from above. (screws 5x80)

8. Now fix the bench supporting battens. Fix the lower bench supporting battens with a length of 4x4x100 cm at a distance of 41 cm from the floor to the upper edge of the batten on both the left and right sides of the glass door. (screws 4x70)

Turn the battens so that the rounded edges are visible above.

Fix the upper shorter battens with a dimension of 4x4x50 cm at a distance of 86 cm from the floor to the upper edge of the batten. Turn those battens so that the rounded edges are visible below. (fig.1.12) Then put both benches onto the battens.



9. For the cabin light drill a hole of approx. 10 mm through the back wall in the upper left or right corner. After the lamp is assembled, the covering grill is fixed with four screws across the corner. (screws 3x40 - fig.1.13)

The lamp may only be connected by an authorized electrical company.



10. Now put the glass door with the frame into the opening. You can change the opening direction of the door from left to right by turning the glass door part by 180°. The frame must be exactly in line with the side and must not project. (screws 4x70 - fig.1.14)



11. Screw the frame with the side walls. (screws 4x70 - fig.1.15) On the side of the hinge plate, you can screw the frame through the middle hole of the glass door hinge plate to the wall. (fig.1.16)

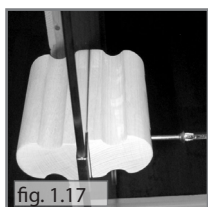
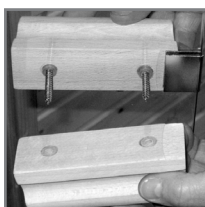

12. In order to assemble the handles slide the covering sheet on the glass door at the height of the drilled handle holes. Insert the plastic rings into the drilled holes of the glass door.

Take care that the recess of the handle is situated on the side of the covering sheet. Now insert both screws through the drilled part of the handle and screw the counterpart carefully.(fig.1.17)



Assembly instructions

EN

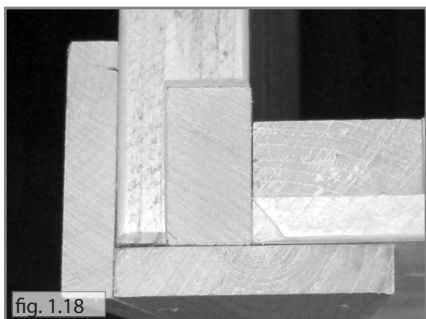

13. After the door is assembled, fix the covering battens. Start with the front covering batten on the left side next to the door, then fix the second covering batten across the corner. (screws 3x40 - fig.1.18)

Use the same procedure for the right corner. If needed, a covering batten is also fixed on one visible side on the back.



14. Now fix the inner and outer covering battens to the door frame and the door side. (screws 3x40) The distance to the door frame is approx. 12 mm on all sides. (fig.1.19)

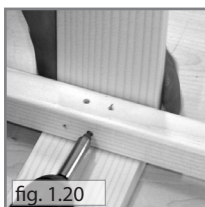

15. Now your sauna is nearly ready. Screw the single battens of the heater protective grille together as shown in fig. 1.20. (screws 3x40)

The dimensions for the installation of the sauna heater can be seen from the assembly instructions of the heater used.

The sauna heater and the controls may only be connected an authorized electrical company.

PLAN BASIC MEDIUM 194,5 x 156 x 204 cm

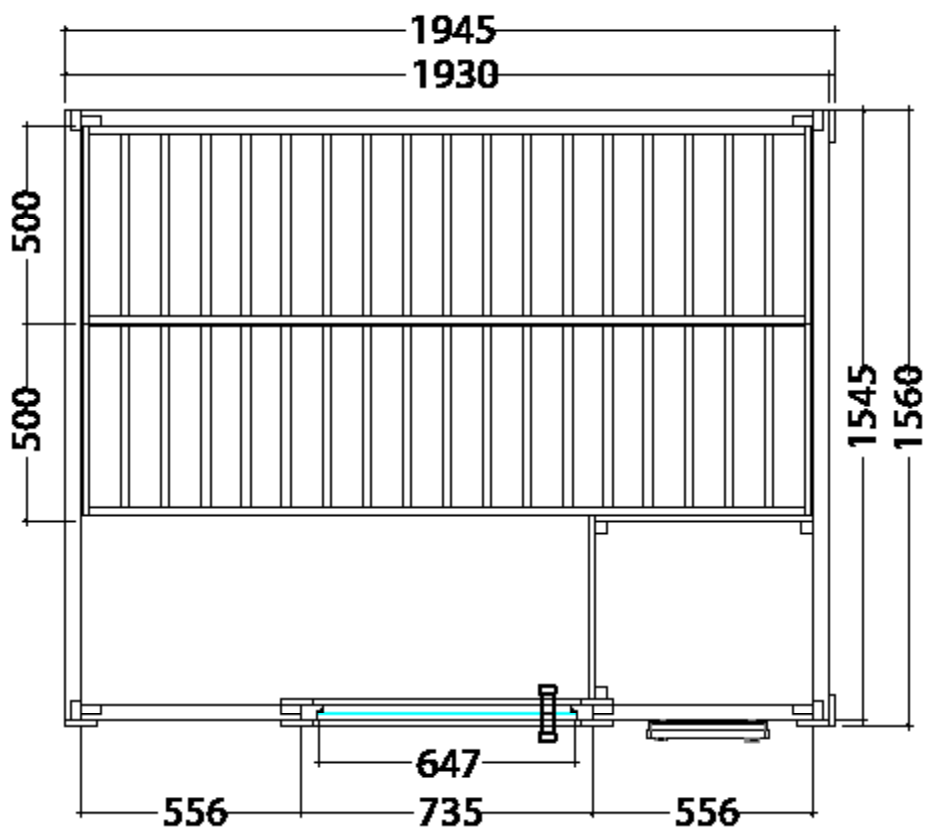



sentiotec GmbH | Division of Harvia Group | Oberregauer Straße 48, A-4844 Regau
T +43 (0) 7672/277 20-567 | F -801 | info@sentiotec.com | www.sentiotec.com

DE

EN

FR



Massivsauna **BASIC MEDIUM**
195 x 156 x 204 cm

Instructions de montage



Sauna en madriers BASIC MEDIUM

- Mesures de base: 194,5 x 156 x 204 cm
- Mesures intérieures: 185 x 146,5 x 198 cm
- Epaisseur de la paroi: 40 mm



Cher client,

Avant de commencer à travailler, veuillez vérifier à l'aide de la liste ci-dessus la présence de toutes les pièces. En cas de livraison incomplète, informez votre commerçant au plus tard 14 jours après la réception de la cabine.

Gardez le bon de livraison, la facture et l'aide au montage pour information et réclamation.

Il vous faut l'outil suivant :

- 1 marteau avec un bois d'accompagnement
- 1 aléreuse avec bits pour visse de croix et torx
- 1 band pour mesurer
- 1 foret Ø10 mm ; 1 foret Ø3mm
- 1 nivelle
- 1 crayon

Nous recommandons un assistant pour le montage de la cabine. En plus nous vous recommandons de vriller les trous pour les visse.

- ! La connexion électrique peut seulement être exécutée par un qualified recommandent de forer les trous auparavant.

Légères divergences de mesure possibles.
Sous réserve de modifications techniques et fautes d'impressions.

Liste de pièces BASIC MEDIUM

Façade avec porte en verre:

- 2 éléments de paroi 55,6 x 4 x 82,6 cm (pièce I – en bas, droit)
- 2 élément de paroi – chapiteau 55,6 x 4 x 96,2 cm (pièce II – en haut)
- 1 madrier avec ouverture pour l'air entrant 185 x 4 x 14,6 cm
- 1 madrier 185 x 4 x 14,6 cm
- 1 chambranle 178,3 x 73,5 x 4 cm; porte en verre incluse.
- 2 poignées de porte, vis inclus
- 2 anneaux en p.v.c.

Paroi droite

- 1 élément de paroi 96,2 x 4 x 154,5 (pièce I – en bas, droit)
- 1 élément de paroi 154,5 x 4 x 108,8 cm (pièce II – en haut)

Paroi arrière

- 1 élément de paroi 185 x 4 x 96,2 (pièce I – en bas, droit)
- 1 élément de paroi 185 x 4 x 108,8 cm (pièce II – en haut)

Paroi gauche

- 1 élément de paroi 154,5 x 4 x 96,2 (pièce I – en bas, droit)
- 1 élément de paroi 154,5 x 4 x 108,8 cm (pièce II – en haut)

Toit

- 2 éléments de toit 145,5 x 92 cm
- 2 plinthes de support 180 x 4 x 4 cm
- 2 plinthes de support 150 x 4 x 4 cm
- 1 baguette de recouvrement intérieure 145,5 x 8 x 1,5 cm

- 2 banquettes 184 x 50 cm
- 2 pièces de support 50 x 4 x 4 cm
- 2 pièces de support 100 x 4 x 4 cm
- 1 repose-tête
- 1 grille protectrice pour poêle de sauna (en 2 pièces 46,5 x 56,5 cm)
- 3 baguettes d'appui pour la grille (2 pièces 3 x 3 x 39 cm; 1 pièce 3 x 3 x 73 cm)
- 1 protection de lampe
- 1 lampe sans ampoule
- 1 volet de ventilation
- 4 baguettes de revêtement 204 x 8 x 1,5 cm
- 4 baguettes de revêtement 68 x 8 x 1,5 cm – chambranle horizontal
- 4 baguettes de revêtement 188,9 x 8 x 1,5 cm – chambranle vertical
- 1 baguette de recouvrement pour les câbles 150 x 4 x 3 cm
- 1 câble silicone – 3m, 5 x 1,5 mm²
- 1 paquet de matériel de montage
- 1 aide au montage

Cette liste des pièces sert également comme feuille de réclamation

Instructions de montage

FR



1. Au début mettez la paroi droite et arrière (pièce I) ensemble, comme vous le voyez en fig.1.1. Les vis doivent être visibles à l'extérieur. Vissez les deux éléments. (vis 5x80). Faites le même avec la paroi gauche. La paroi arrière est monté entre les deux cotés extérieurs.

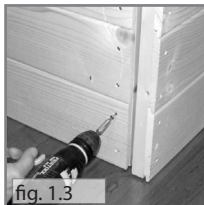
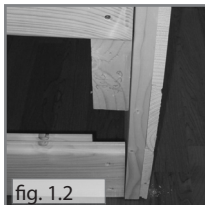

2. Prenez le madrier de devant avec ouverture pour la porte et placez la paroi étroite de la droite au-dessus. (Cet élément a une baguette saillant en bas à droite – fig.1.2) Vissez de devant le madrier inférieur à la baguette (vis 3x40 – fig.1.3) et du coté extérieur.



Faites le même avec l'élément gauche. Maintenant la cabine doit être pareille à celle de fig. 1.4.

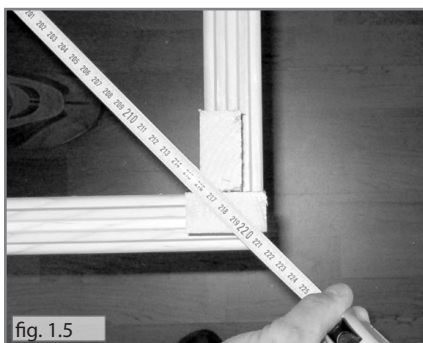

3. Contrôlez si la cabine a des angles droits. Pour cela, mesurez diagonalement la longueur sur les deux cotés, qui doivent être pareils. (+/- 2 mm - fig.1.5)

Vérifiez avec le niveau à bulle que les parois se trouvent en position horizontale.

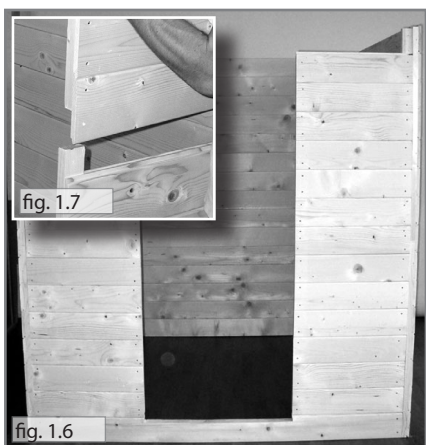

4. Mettez la paroi arrière et gauche (pièce II) sur les parois inférieures et vissez-les du côté. (vis 5x80) Vérifiez qu'on ne peut pas voir les vis de l'intérieur.

Faites le même avec la paroi droite et d'avant. (fig. 1.7)
Maintenant la cabine doit être pareille à celle de fig. 1.6.



5. Mettez le madrier supérieur dur la façade et vissez-le aux parois (vis 3x40) (fig.1.8)



6. Maintenant fixez les plinthes de support sur les paroi. Pour cela, mesurez 9,5 cm du bord des parois jusqu'au bord inférieur des plinthes. (vis 4x70 - fig.1.9) L'arrondissement des plinthes doit être visible en bas.

Instructions de montage

FR



7. Après le montage des plinthes placez les deux éléments de toit sur celles-ci (fig.1.10 + fig. 1.11) et vissez-les par le dessus de la cabine. (vis 5x80)

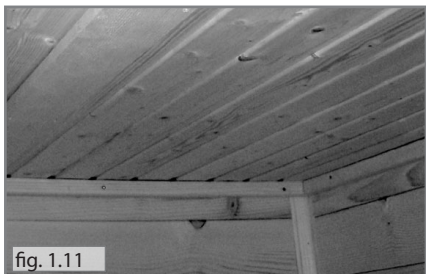

8. Montez les pièces de support. Fixez les supports inférieurs (4x4x100) à gauche et à droite de la porte à une hauteur de 41 cm mesuré du sol jusqu'au bord supérieur du support. (vis 4x70)

Positionnez les supports de telle manière que les bords arrondis en haut soient visibles.

Montez les supports supérieurs (4x4x50 cm) à une hauteur de 86 cm mesuré du sol. Positionnez les supports de telle manière que les bords arrondis en bas soient visibles (fig.1.12). Maintenant vous pouvez mettre les banquettes sur les pièces de support.



9. Pour l'éclairage de la cabine, percez un trou d'un diamètre de 10 mm dans le coin gauche ou droite de la paroi arrière. Après le branchement de la lampe vous fixez la protection diagonalement à l'aide de 4 vis, comme vous le voyez dans fig.1.13.(vis 3x40)

Le branchement de l'éclairage doit être confié à un spécialiste.



10. Prenez la porte avec chambranle et mettez tout dans l'ouverture. L'ouverture de la porte peut être positionnée à gauche ou à droite. Pour cela, tournez la porte de 180°. Assurez-vous que le cadre de la porte et la façade s'ajustent exactement et il ne saillit rien. (vis 4x70 – fig.1.14)



11. Vissez le cadre aux parois (vis 4x70 – fig.1.15) Sur le côté de la bande vous pouvez visser le cadre par le trou au milieu de la bande. (fig.1.16)

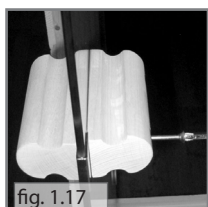
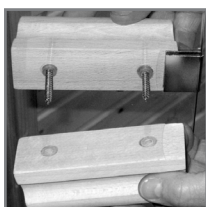

12. Pour le montage des poignées glissez la tôle de contact sur la porte jusqu'à la hauteur des perçages. Mettez un anneau en p.v.c. dans chaque un des perçages de la porte.

Vérifiez que la partie de la poignée avec la petite gradation se trouve au côté de la tôle de contact. Mettez les vis dans la poignée et vissez la deuxième poignée avec précaution. (fig.1.17)



Instructions de montage

FR

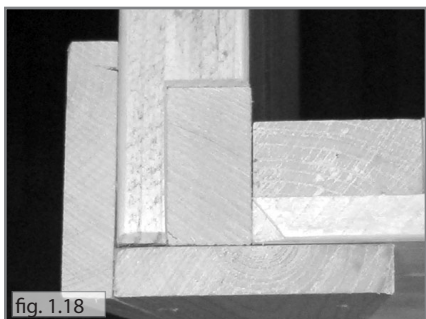

13. Après le montage de la porte fixez les baguettes de revêtement. Commencez par la baguette à gauche de la porte et fixez après la deuxième baguette au coin (90° - vis 3x40 - fig.1.18).

Faites le même avec le coin droite. Vous pouvez aussi fixer une baguette en arrière sur la paroi visible s'il est nécessaire.



14. Fixez les baguettes de revêtement intérieures et extérieures sur le chambranle et le coté de la porte. (vis 3x40) La distance entre baguettes et chambranle doit être de 12 mm sur tous les cotés. (fig.1.19)

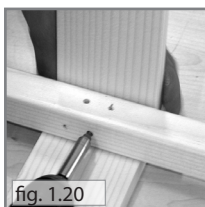

15. Maintenant votre sauna est presque prêt. Vissez toutes les baguettes de la protection de poêle comme en fig.1.20. (vis 3x40)

Les mesures du poêle de sauna se trouvent dans les instructions de montage du poêle



Le branchement du poêle, de la commande et de l'éclairage intérieur doit être confié à un électricien.

PLAN SAUNA EN MADRIERS BASIC MEDIUM 194,5 x 156 x 204 cm

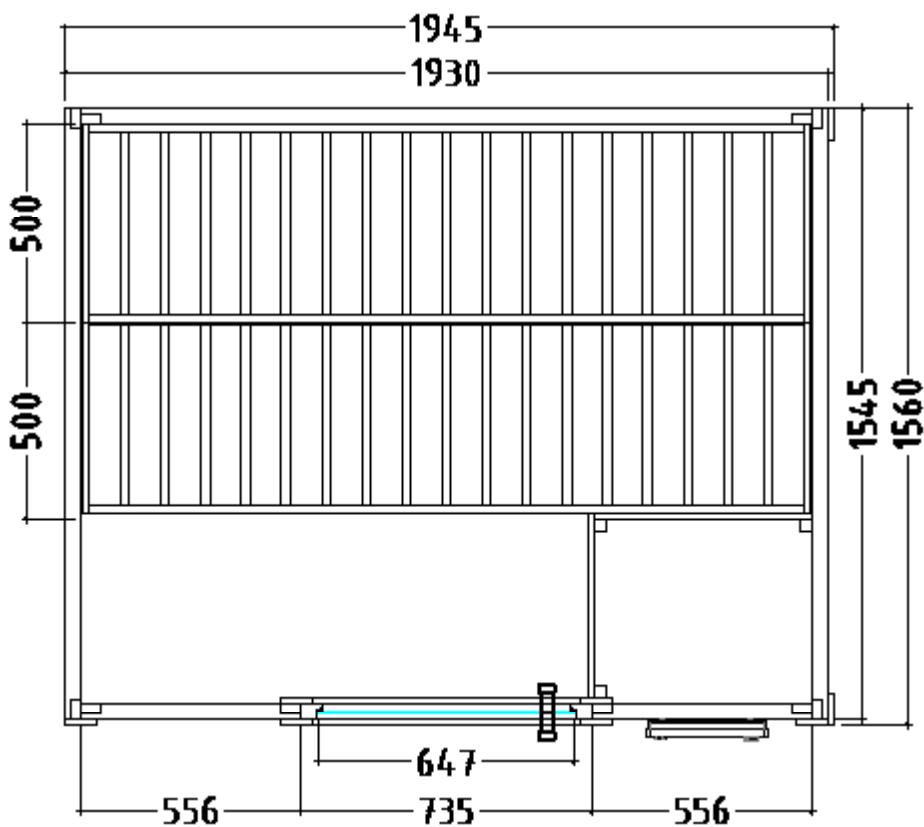



sentiotec GmbH | Division of Harvia Group | Oberregauer Straße 48, A-4844 Regau
T +43 (0) 7672/277 20-567 | F -801 | info@sentiotec.com | www.sentiotec.com